



- Диагональный вентилятор со спрямляющим механизмом
- В обмотки одно- и трехфазных электродвигателей встроено термореле,
- электродвигатели ЕС оснащены реле тока
- Блок зажимов однофазных электродвигателей имеет степень защиты IP 44
- Не требует обслуживания, длительный срок службы шариковых подшипников

### ETALINE экономит ЭЛЕКТРОЭНЕРГИЮ

Вентиляторы ETALINE характеризуются самым высоким КПД и, следовательно, наименьшим потреблением электроэнергии по сравнению со всеми вентиляторами аналогичного диапазона производительности. КПД данных вентиляторов более чем на 50 % выше КПД обычных канальных вентиляторов.

### ETALINE экономит МЕСТО

Высокая удельная мощность ETALINE позволяет выбрать устройство компактных размеров. Корпус вентилятора в точности соответствует размеру патрубка. Не требуется дополнительное пространство для монтажа.

### ETALINE экономит ДЕНЬГИ

Приблизительно от 70 % до 90 % общих затрат на вентиляцию выпадает на долю расходов электроэнергии. При использовании ETALINE они сокращаются более чем на 30 %! Более того, благодаря исключительным характеристикам этих изделий ETALINE удивительно недорого стоит.



#### Сложный контур лопаток

Первоклассные рабочие характеристики, особенно исключительно высокий КПД вентилятора, достигаются вследствие использования лопаток со сложным контуром и непрерывным меридиональным каналом. Это объясняет малые потери при преобразовании энергии в вентиляторе.



#### Двигатель защищен в области втулки

Двигатели не являются помехой для воздушных потоков и размещаются в области втулки. В некоторых конструкциях двигатель совершенно отделен от воздушного потока.



#### Включая комплект для монтажа

В корпус вентилятора встроена устойчивая опора для монтажа.

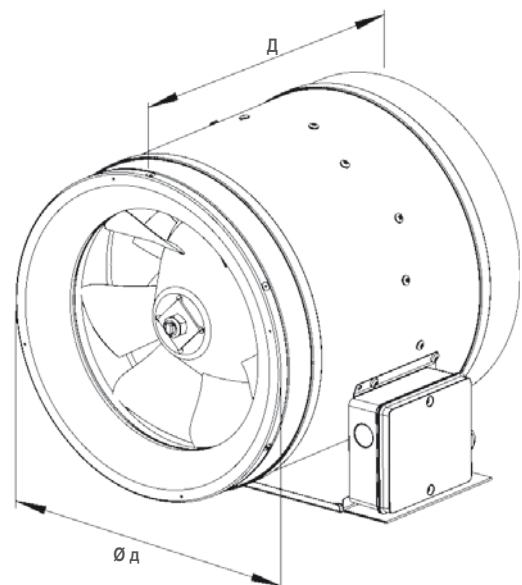

### 3-Ступенчатые

Для управления при помощи трансформатора (управление по напряжению). Для управления при помощи нескольких выходов (многоступенчатые двигатели).

Тип	ID	U	f	L <sub>WA2</sub>	L <sub>WA5</sub>	η <sub>fa</sub>	η <sub>t</sub>	Ø д	Д	Вес	Монтажная схема
		[V]	[Hz]	[dB (A)]	[dB (A)]	[%]	[%]	[мм]	[мм]	[кг]	
EL 125 E2M 01	122230	230V ~	50	56	67	21,0	22,0	124	215	2,4	122478
EL 150 E2M 01	122229	230V ~	50	54	65	27,0	29,0	149	215	2,2	122478
EL 150L E2M 01	122228	230V ~	50	63	72	29,0	32,0	149	260	3,4	122478
EL 160 E2M 01	121746	230V ~	50	54	64	28,0	29,0	159	215	2,2	122478
EL 160L E2M 01	122227	230V ~	50	62	69	30,0	33,0	159	260	3,4	122478
EL 200 E2M 01	122239	230V ~	50	61	72	30,0	33,0	201	225	3,4	122478
EL 200L E2M 01	121747	230V ~	50	62	70	34,0	36,0	199	245	3,3	122478
EL 250 E2M 01	122238	230V ~	50			49,0	53,0	250	278		122036

### EL питание от сети 230 В, управление путем изменения напряжения питания

Вентиляторы могут подключаться непосредственно к сети 230 В, 50 Гц, или к выводам трансформатора в случае ступенчатого регулирования. Подключение к блоку зажимов.

Тип	ID	U	f	L <sub>WA2</sub>	L <sub>WA5</sub>	η <sub>fa</sub>	η <sub>t</sub>	Ø д	Д	Вес	Монтажная схема
		[V]	[Hz]	[dB (A)]	[dB (A)]	[%]	[%]	[мм]	[мм]	[кг]	
EL 200 E2 01	116527	230V ~	50	60	72	33,0	36,6	201	225	2,9	118622
EL 250 E2 06	116227	230V ~	50	49	70	47,0	50,6	250	215	5,4	118787
EL 250 E2 01	112382	230V ~	50	54	72	44,8	49,2	250	278	6,4	116403
EL 280 E2 02	115334	230V ~	50	57	75	50,8	55,0	281	308	8,3	116403
EL 315 E2 03	117010	230V ~	50	56	75	50,6	54,8	315	308	8,4	116403
EL 315 E2 01	112202	230V ~	50	61	76	52,5	56,7	315	351	14,2	116403
EL 355 E4 01	112369	230V ~	50	48	64	46,3	50,5	354	396	13,5	116403
EL 355 E2 01	112757	230V ~	50	63	79	50,5	54,8	354	396	17,3	116403
EL 400 E4 01	119380	230V ~	50	61	70	46,0	50,9	403	416	12,8	120751
EL 450 E4 01	119336	230V ~	50	66	72	50,3	54,8	453	467	18,4	120750
EL 500 E4 01	118061	230V ~	50	68	75	48,4	52,3	504	515	23,2	120750
EL 560 E4 01	119349	230V ~	50	79	83	49,6	53,9	564	582	38,0	120750
EL 630 E4 01	119324	230V ~	50	77	84	55,4	59,9	634	654	43,1	120750

### EL для работы с преобразователем частоты

Регулирование частоты вращения данных вентиляторов осуществляется с помощью преобразователя частоты. Вентиляторы типоразмеров 400, 560, 630 и 710 также можно подключить непосредственно к трехфазной сети 400 В, 50 Гц. Используются экранированные кабели. Регулирование частоты вращения с помощью преобразователя частоты обеспечивает высокую эффективность даже при работе с частичной нагрузкой.

Тип	ID	U	f	L <sub>WA2</sub>	L <sub>WA5</sub>	η <sub>fa</sub>	η <sub>t</sub>	Ø д	Д	Вес	Монтажная схема
		[V]	[Hz]	[dB (A)]	[dB (A)]	[%]	[%]	[мм]	[мм]	[кг]	
EL 250 D2 01	118980	230V 3~Y	65	65	79	51,0	55,0	315	355	6,6	116460
EL 315 D2 01	112759	230V 3~Y	50	70	79	59,4	64,0	315	355	15,5	116460
EL 355 D2 01	112760	230V 3~Y	50	67	80	56,0	60,0	354	396	17,5	116460
EL 400 D4 01	119377	230V 3~Y	75	69	80	54,0	59,0	403	417	14,8	116460
EL 450 D4 01	118570	230V 3~Y	70	72	82	59,0	63,0	453	467	18,9	116460
EL 500 D4 01	117580	230V 3~Y	70	79	83	60,0	65,0	504	515	23,6	116460
EL 400 D2 01	119677	400V 3~Y	50	82	87	57,0	62,0	403	417	20,3	116460
EL 560 D4 01	119347	400V 3~Y	50	86	86	54,6	60,4	564	582	28,0	116460
EL 630 D4 01	117891	400V 3~Y	50	83	89	62,5	67,4	634	654	39,3	116460
EL 710 D4 01	119356	400V 3~Y	50	85	92	63,0	67,3	714	732	49,0	116460

### EL с электродвигателями EC

Вентиляторы ETALINE с EC электродвигателями по экономии электроэнергии опережают с большим отрывом остальные представленные на рынке вентиляторы. Как при полной, так и при частичной нагрузке суммарный КПД вентилятора остается высоким. Вентиляторы ETALINE с электродвигателями EC должны быть подключены к контроллерам (см. дополнительные принадлежности).

Тип	ID	U	f	L <sub>WA2</sub>	L <sub>WA5</sub>	η <sub>fa</sub>	η <sub>t</sub>	Ø д	Д	Вес	Монтажная схема
		[V]	[Hz]	[dB (A)]	[dB (A)]	[%]	[%]	[мм]	[мм]	[кг]	
EL 400 EC 01	119384	230V ~	50	78	85	59,5	65,9	403	416	14,0	119339
EL 450 EC 01	119337	230V ~	50	78	81	66,0	72,0	453	467	17,5	119339
EL 500 EC 01	119321	400V 3~	50	78	84	69,1	75,0	504	515	21,3	119339
EL 560 EC 01	119351	400V 3~	50	82	90	63,3	68,8	564	582	31,0	119339
EL 630 EC 01	119322	400V 3~	50	81	88	69,0	75,0	634	654	38,4	119339
EL 710 EC 01	119359	400V 3~	50	80	88	69,7	75,3	723	732	50,7	119339

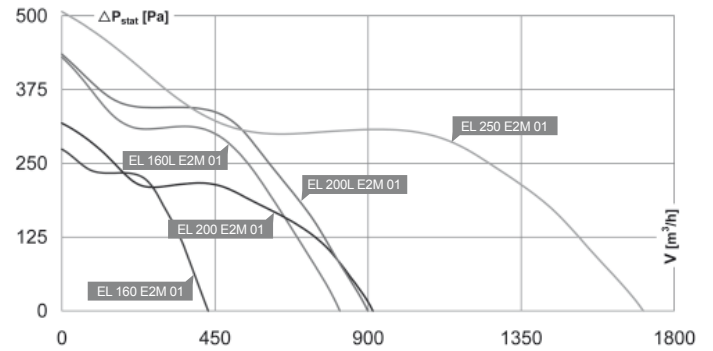
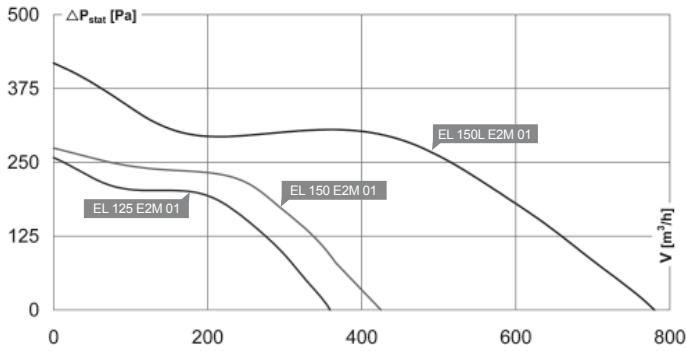

	125 mm	150 mm	160 mm	200 mm	200 mm
	<b>EL 125 E2M 01</b> ID 122230	<b>EL 150 E2M 01</b> ID 122229	<b>EL 160 E2M 01</b> ID 121746	<b>EL 200 E2M 01</b> ID 122239	<b>EL 250 E2M 01</b> ID 122238
MERUS.	230V ~/50Hz 80 °C 360 m³/h 52 W 0,2 A 67/67/56 db(A)	230V ~/50Hz 80 °C 425 m³/h 51 W 0,2 A 65/67/54 db(A)	230V ~/50Hz 80 °C 430 m³/h 52 W 0,2 A 64/66/54 db(A)	230V ~/50Hz 60 °C 910 m³/h 110 W 0,5 A 72/75/61 db(A)	230V ~/50Hz 50 °C 1710 m³/h 180 W 0,8 A
	<b>TEE 015</b> ID 115893 <b>TES 0145</b> ID 111858 <b>GS 03</b> ID 107633	<b>TEE 015</b> ID 115893 <b>TES 0145</b> ID 111858 <b>GS 03</b> ID 107633	<b>TEE 015</b> ID 115893 <b>TES 0145</b> ID 111858 <b>GS 03</b> ID 107633	<b>TEE 015</b> ID 115893 <b>TES 0145</b> ID 111858 <b>GS 03</b> ID 107633	<b>TEE 015</b> ID 115893 <b>TES 0145</b> ID 111858 <b>GS 03</b> ID 107633
MERUS.		<b>EL 150L E2M 01</b> ID 122228	<b>EL 160L E2M 01</b> ID 122227	<b>EL 200L E2M 01</b> ID 121747	
		230V ~/50Hz 50 °C 780 m³/h 130 W 0,6 A 72/72/63 db(A)	230V ~/50Hz 50 °C 820 m³/h 130 W 0,6 A 69/70/62 db(A)	230V ~/50Hz 50 °C 900 m³/h 130 W 0,6 A 70/72/62 db(A)	
		<b>TEE 015</b> ID 115893 <b>TES 0145</b> ID 111858 <b>GS 03</b> ID 107633	<b>TEE 015</b> ID 115893 <b>TES 0145</b> ID 111858 <b>GS 03</b> ID 107633	<b>TEE 015</b> ID 115893 <b>TES 0145</b> ID 111858 <b>GS 03</b> ID 107633	



Индивидуальные аксессуары  
См. детали на странице: 128

TEM ...  
5-ступенчатый трансформатор  
С защитой двигателя



TES ...  
7-ступенчатый трансформатор  
Без защиты двигателя



GS ...  
Сетевой выключатель



MYMRV.	<b>VM 125</b> ID 102647	<b>VM 150</b> ID 102648	<b>VM 160</b> ID 102649	<b>VM 200</b> ID 102650	<b>VM 250</b> ID 102651	Быстроразъемный хомут 1 Комплект = 2 шт.	
MYMR.	<b>RSK 125</b> ID 102179	<b>RSK 150</b> ID 102660	<b>RSK 160</b> ID 102661	<b>RSK 200</b> ID 102662	<b>RSK 250</b> ID 102686	Обратный клапан	
MYMR.	<b>RSK 125D</b> ID 113483	<b>RSK 150D</b> ID 113484	<b>RSK 160D</b> ID 113485	<b>RSK 200D</b> ID 113487	<b>RSK 250D</b> ID 113488	Обратный клапан С уплотнителем	
MYMRS.	<b>SG 125 01</b> ID 102895	<b>SG 150 01</b> ID 102896	<b>SG 160 01</b> ID 102897	<b>SG 200 01</b> ID 102898	<b>SG 250 01</b> ID 102899	Защитная решетка	
MYMRS.					<b>SG 250 02</b> ID 112677	Защитная решетка Вход	
MYMRDS.	<b>SDS 125</b> ID 102712	<b>SDS 150</b> ID 102714	<b>SDS 160</b> ID 102717	<b>SDS 200</b> ID 102719	<b>SDS 250</b> ID 102721	Шумоглушитель в круглом корпусе Жесткий, 1 м	
MYMRDF.	<b>SDF 125</b> ID 102700	<b>SDF 150</b> ID 102702	<b>SDF 160</b> ID 102703	<b>SDF 200</b> ID 102704	<b>SDF 250</b> ID 102705	Шумоглушитель в круглом корпусе Гибкий, 1 м	
MYMRHL.	<b>FV 125</b> ID 112679	<b>FV 150</b> ID 112680	<b>FV 160</b> ID 112831	<b>FV 200</b> ID 112832	<b>FV 250</b> ID 112833	Блок фильтрации с волоконным фильтром G3	
MYMRHO.	<b>FT 125</b> ID 112843	<b>FT 150</b> ID 112842	<b>FT 160</b> ID 112841	<b>FT 200</b> ID 112840	<b>FT 250</b> ID 112845	Блок фильтрации для карманного фильтра Без фильтра	
MYMRHH.	<b>FTW 125</b> ID 112850	<b>FTW 150</b> ID 112851	<b>FTW 160</b> ID 112852	<b>FTW 200</b> ID 112853	<b>FTW 250</b> ID 112854	Блок фильтрации с фильтром F5 и клапаном перегрева	

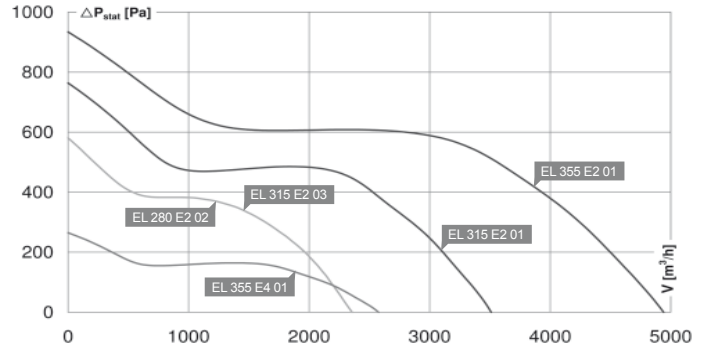
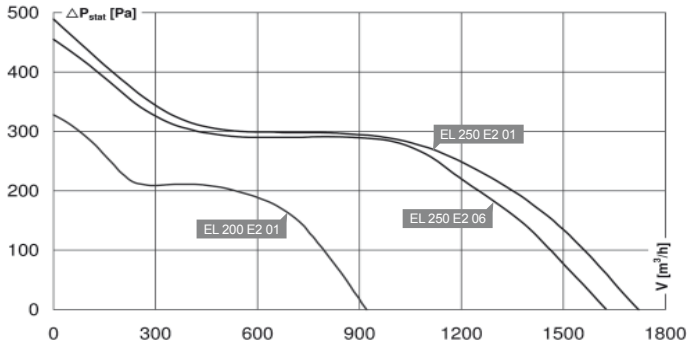

Индивидуальные аксессуары  
См. детали на странице: 128

**TEE** . . .  
5-Ступенчатый трансформатор  
Без защиты двигателя

**TES** . . .  
7-Ступенчатый трансформатор  
Без защиты двигателя

**TEM** . . .  
5-Ступенчатый трансформатор  
С защитой двигателя

200 мм	250 мм	280 мм	315 мм	355 мм	
<b>EL 200 E2 01</b> ID 116527	<b>EL 250 E2 06</b> ID 116227	<b>EL 280 E2 02</b> ID 115334	<b>EL 315 E2 03</b> ID 117010	<b>EL 355 E4 01</b> ID 112369	MERUS.
230V ~/50Hz 45 °C 920 m³/h 100 W 0,5 A 72/76/60 db(A)	230V ~/50Hz 50 °C 1625 m³/h 160 W 0,8 A 70/74/49 db(A)	230V ~/50Hz 55 °C 2360 m³/h 270 W 1,6 A 75/79/57 db(A)	230V ~/50Hz 55 °C 2360 m³/h 270 W 1,6 A 75/79/56 db(A)	230V ~/50Hz 80 °C 2580 m³/h 150 W 1,0 A 64/67/48 db(A)	
<b>TEE 015</b> ID 115893 <b>TES 0145</b> ID 111858	<b>TEE 015</b> ID 115893 <b>TES 0145</b> ID 111858	<b>TEM 035</b> ID 103502 <b>TES 035</b> ID 103954	<b>TEM 035</b> ID 103502 <b>TES 035</b> ID 103954	<b>TEE 015</b> ID 115893 <b>TES 0145</b> ID 111858	MERUS.
	<b>EL 250 E2 01</b> ID 112382		<b>EL 315 E2 01</b> ID 112202	<b>EL 355 E2 01</b> ID 112757	
	230V ~/50Hz 55 °C 1740 m³/h 180 W 1,0 A 72/78/54 db(A)		230V ~/50Hz 70 °C 3510 m³/h 530 W 3,2 A 76/81/61 db(A)	230V ~/50Hz 45 °C 4940 m³/h 960 W 5,4 A 79/83/63 db(A)	
	<b>TEE 015</b> ID 115893 <b>TES 0145</b> ID 111858		<b>TEM 035</b> ID 103502 <b>TES 035</b> ID 103954	<b>TEM 075</b> ID 103507 <b>TES 075</b> ID 103957	

**GS 01**  
Сетевой выключатель

**VM 200**  
Быстроразъемный хомут  
1 Комплект = 2 шт.

**RSK 200**  
Обратный клапан

**RSK 200D**  
Обратный клапан  
С уплотнителем

**SG 200 01**  
Защитная решетка

**SG 200 01**  
Защитная решетка  
Вход

**SDS 200**  
Шумоглушитель в  
круглом корпусе  
Жесткий, 1 м

**SDF 200**  
Шумоглушитель в  
круглом корпусе  
Гибкий, 1 м

**FV 200**  
Блок фильтрации с  
волоконным фильтром G3

**FT 200**  
Блок фильтрации для  
карманного фильтра  
Без фильтра

**FTW 200**  
Блок фильтрации с фильтром  
F5 и клапаном перегрева

**UKR 5025 01**  
Переходная плита  
Прямоугольный/круглый  
воздуховод

**UKR 5030 01**  
Переходная плита  
Прямоугольный/круглый  
воздуховод

<b>GS 01</b> ID 102787	<b>GS 01</b> ID 102787	<b>GS 01</b> ID 102787	<b>GS 01</b> ID 102787	<b>GS 01</b> ID 102787	MYSR.
<b>VM 200</b> ID 102650	<b>VM 250</b> ID 102651	<b>VM 280</b> ID 115494	<b>VM 315</b> ID 102652	<b>VM 355</b> ID 102653	MYMRV.
<b>RSK 200</b> ID 102662	<b>RSK 250</b> ID 102686		<b>RSK 315</b> ID 102664	<b>RSK 355</b> ID 102665	MYMRR.
<b>RSK 200D</b> ID 113487	<b>RSK 250D</b> ID 113488		<b>RSK 315D</b> ID 113489	<b>RSK 355D</b> ID 113491	MYMRR.
<b>SG 200 01</b> ID 102898	<b>SG 250 01</b> ID 102899		<b>SG 315 01</b> ID 102900		MYMRS.
	<b>SG 250 02</b> ID 112677	<b>SG 280 02</b> ID 115066	<b>SG 315 02</b> ID 112675	<b>SG 355 02</b> ID 112674	MYMRS.
<b>SDS 200</b> ID 102719	<b>SDS 250</b> ID 102721	<b>SDS 280</b> ID 115243	<b>SDS 315</b> ID 102723	<b>SDS 355</b> ID 102725	MYMRDS.
<b>SDF 200</b> ID 102704	<b>SDF 250</b> ID 102705		<b>SDF 315</b> ID 102706	<b>SDF 355</b> ID 102707	MYMRDF.
<b>FV 200</b> ID 112832	<b>FV 250</b> ID 112833		<b>FV 315</b> ID 112834	<b>FV 355</b> ID 112835	MYMRHL.
<b>FT 200</b> ID 112840	<b>FT 250</b> ID 112845		<b>FT 315</b> ID 112846	<b>FT 355</b> ID 112847	MYMRHO.
<b>FTW 200</b> ID 112853	<b>FTW 250</b> ID 112854		<b>FTW 315</b> ID 112855	<b>FTW 355</b> ID 112856	MYMRHH.
	<b>UKR 5025 01</b> ID 114638 Узел воздуховода 50/25 см	<b>UKR 5030 02</b> ID 115193 Узел воздуховода 50/30 см	<b>UKR 6030 03</b> ID 114640 Узел воздуховода 60/30 см	<b>UKR 6035 01</b> ID 114641 Узел воздуховода 60/35 см	MYMKU.
	<b>UKR 5030 01</b> ID 114639 Узел воздуховода 50/30 см				MYMKU.

управляемый по напряжению

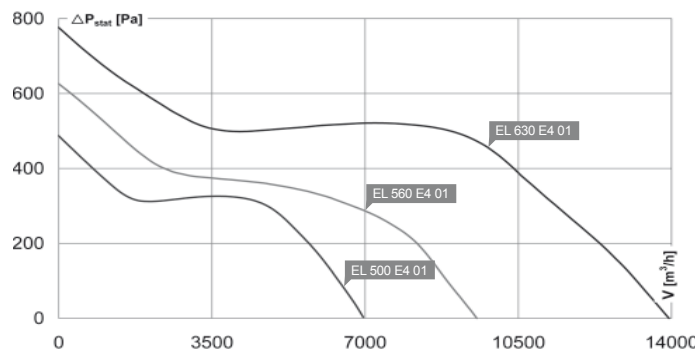
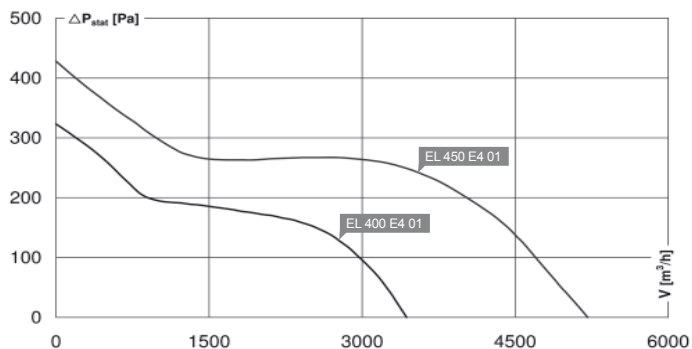

	400 мм	450 мм	500 мм	560 мм	630 мм
	<b>EL 400 E4 01</b> ID 119380	<b>EL 450 E4 01</b> ID 119336	<b>EL 500 E4 01</b> ID 118061	<b>EL 560 E4 01</b> ID 119349	<b>EL 630 E4 01</b> ID 119324
MERUS	230V ~/50Hz 80 °C 3440 m³/h 215 W 1,5 A 70/75/61 db(A)	230V ~/50Hz 80 °C 5210 m³/h 450 W 3,1 A 72/77/66 db(A)	230V ~/50Hz 80 °C 6950 m³/h 740 W 4,2 A 75/77/68 db(A)	230V ~/50Hz 80 °C 9550 m³/h 1.120 W 7,6 A 83/87/79 db(A)	230V ~/50Hz 50 °C 13940 m³/h 2.140 W 11,4 A 84/86/77 db(A)
	<b>TEM 035</b> ID 103502 <b>TES 035</b> ID 103954 <b>GS 01</b> ID 102787	<b>TEM 035</b> ID 103502 <b>TES 035</b> ID 103954 <b>GS 01</b> ID 102787	<b>TEM 050</b> ID 103519 <b>TES 050</b> ID 103955 <b>GS 03</b> ID 107633	<b>TEM 100</b> ID 103511 <b>TES 100</b> ID 103958 <b>GS 01</b> ID 102787	<b>TEM 130</b> ID 103950 <b>TES 130</b> ID 103959 <b>GS 01</b> ID 102787



Индивидуальные аксессуары  
См. детали на странице: 128

**TEM ...**  
5-ступенчатый трансформатор  
С защитой двигателя



**TES ...**  
7-ступенчатый трансформатор  
Без защиты двигателя



**GS ...**  
Сетевой выключатель



MYMRV	<b>VM 400</b> ID 102654	<b>VM 450</b> ID 119495	<b>VM 500</b> ID 118094	<b>VM 560</b> ID 119496	<b>VM 630</b> ID 119497	<b>Быстроразъемный хомут</b> 1 Комплект = 2 шт.	
MYMRDS	<b>SDS 400</b> ID 102727	<b>SDS 450</b> ID 124179	<b>SDS 500</b> ID 118834			<b>Шумоглушитель в круглом корпусе</b> Жесткий, 1 м	
MYMRDE	<b>SDF 400</b> ID 102708					<b>Шумоглушитель в круглом корпусе</b> Гибкий, 1 м	
MYMRS	<b>SG 400 02</b> ID 123949	<b>SG 450 02</b> ID 119411	<b>SG 500 02</b> ID 119191	<b>SG 560 02</b> ID 119412	<b>SG 630 02</b> ID 119413	<b>Защитная решетка</b> Вход	

\*для подключения к частотному преобразователю

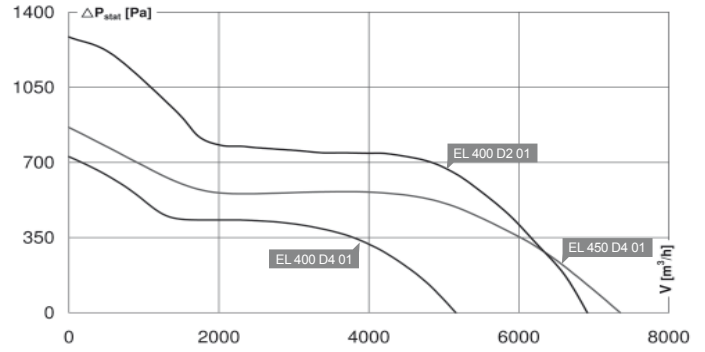
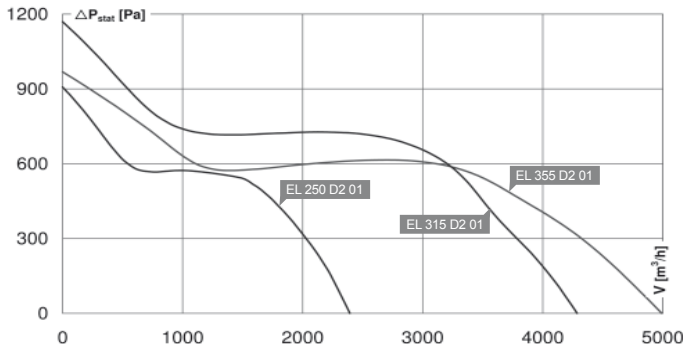

Индивидуальные аксессуары  
См. детали на странице: 128



FU ...  
Частотный преобразователь



FU ...  
Частотный преобразователь

250 мм	315 мм	355 мм	400 мм	450 мм	
<b>EL 250 D2 01</b> ID 118980	<b>EL 315 D2 01</b> ID 112759	<b>EL 355 D2 01</b> ID 112760	<b>EL 400 D4 01</b> ID 119377	<b>EL 450 D4 01</b> ID 118570	MERUS.
230V 3~Y/65Hz 50 °C 2390 m³/h 380 W 1,5 A 79/82/65 db(A)	230V 3~/50Hz 40 °C 4230 m³/h 560 W 3,0 A 79/87/70 db(A)	230V 3~/50Hz 60 °C 4990 m³/h 920 W 3,2 A 80/86/67 db(A)	230V 3~Y/75Hz 80 °C 5160 m³/h 660 W 2,7 A 80/86/69 db(A)	230V 3~Y/70Hz 80 °C 7380 m³/h 1.000 W 4,4 A 82/87/72 db(A)	
<b>FU 075 03</b> ID 121260 <b>FU 075 01</b> ID 113988	<b>FU 075 03</b> ID 121260 <b>FU 075 01</b> ID 113988	<b>FU 075 03</b> ID 121260 <b>FU 075 01</b> ID 113988	<b>FU 075 03</b> ID 121260 <b>FU 075 01</b> ID 113988	<b>FU 15 03</b> ID 121261 <b>FU 15 01</b> ID 113989	
			<b>EL 400 D2 01</b> ID 119677		MERUS.
			400V 3~/50Hz 80 °C 6910 m³/h 1.570 W 3,2 A 87/93/82 db(A)		
			<b>FU 30 03</b> ID 121609 <b>FU 30 04</b> ID 121610		



Сетевой выключатель



Быстроразъемный хомут  
1 Комплект = 2 шт.



Обратный клапан



Обратный клапан  
С уплотнителем



Защитная решетка



Защитная решетка  
Вход



Шумоглушитель в  
круглом корпусе  
Жесткий, 1 м



Шумоглушитель в  
круглом корпусе  
Гибкий, 1 м



Блок фильтрации с  
волоконным фильтром G3



Блок фильтрации для  
карманного фильтра  
Без фильтра



Блок фильтрации с фильтром  
F5 и клапаном перегрева



Переходная плита  
Прямоугольный/круглый  
воздуховод



Переходная плита  
Прямоугольный/круглый  
воздуховод

<b>GS 03</b> ID 107633	<b>GS 03</b> ID 107633	<b>GS 03</b> ID 107633	<b>GS 03</b> ID 107633	<b>GS 03</b> ID 107633	MYSR.
<b>VM 250</b> ID 102651	<b>VM 315</b> ID 102652	<b>VM 355</b> ID 102653	<b>VM 400</b> ID 102654	<b>VM 450</b> ID 119495	MYMRV.
<b>RSK 250</b> ID 102686	<b>RSK 315</b> ID 102664	<b>RSK 355</b> ID 102665			MYMRR.
<b>RSK 250D</b> ID 113488	<b>RSK 315D</b> ID 113489	<b>RSK 355D</b> ID 113491			MYMRR.
<b>SG 250 01</b> ID 102899	<b>SG 315 01</b> ID 102900				MYMRS.
<b>SG 250 02</b> ID 112677	<b>SG 315 02</b> ID 112675	<b>SG 355 02</b> ID 112674	<b>SG 400 02</b> ID 123949	<b>SG 450 02</b> ID 119411	MYMRS.
<b>SDS 250</b> ID 102721	<b>SDS 315</b> ID 102723	<b>SDS 355</b> ID 102725	<b>SDS 400</b> ID 102727	<b>SDS 450</b> ID 124179	MYMRD.
<b>SDF 250</b> ID 102705	<b>SDF 315</b> ID 102706	<b>SDF 355</b> ID 102707	<b>SDF 400</b> ID 102708		MYMRD.
<b>FV 250</b> ID 112833	<b>FV 315</b> ID 112834	<b>FV 355</b> ID 112835			MYMRHL.
<b>FT 250</b> ID 112845	<b>FT 315</b> ID 112846	<b>FT 355</b> ID 112847			MYMRHO.
<b>FTW 250</b> ID 112854	<b>FTW 315</b> ID 112855	<b>FTW 355</b> ID 112856			MYMRHH.
<b>UKR 5025 01</b> ID 114638 Узел воздуховода 50/25 см	<b>UKR 6030 03</b> ID 114640 Узел воздуховода 60/30 см	<b>UKR 6035 01</b> ID 114641 Узел воздуховода 60/35 см			MYMKU.
<b>UKR 5030 01</b> ID 114639 Узел воздуховода 50/30 см					MYMKU.



\*для подключения к частотному преобразователю

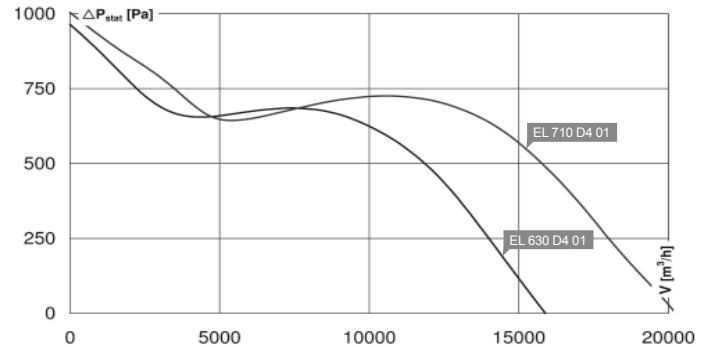
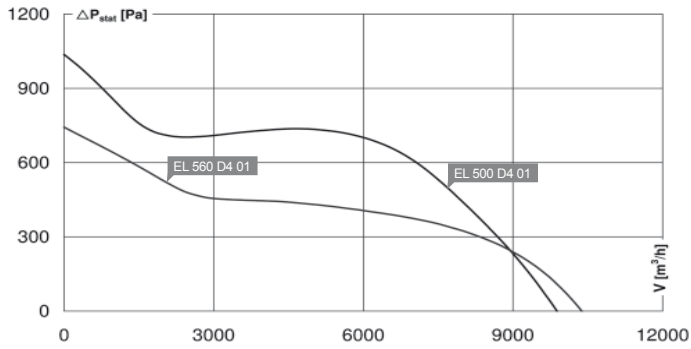

	500 мм	560 мм	630 мм	710 мм	
	<b>EL 500 D4 01</b> ID 117580	<b>EL 560 D4 01</b> ID 119347	<b>EL 630 D4 01</b> ID 117891	<b>EL 710 D4 01</b> ID 119356	
МЕРС.	230V 3~Y/70Hz 70 °C 9880 m³/h 1.930 W 7,1 A 83/93/79 db(A)	400V 3~/50Hz 80 °C 10380 m³/h 1.070 W 2,8 A 86/88/86 db(A)	400V 3~/50Hz 70 °C 15880 m³/h 2.170 W 5,4 A 89/91/83 db(A)	400V 3~/50Hz 55 °C 20240 m³/h 3.740 W 7,7 A 92/93/85 db(A)	
	<b>FU 22 04</b> ID 121262 <b>FU 22 01</b> ID 117547	<b>FU 30 03</b> ID 121609 <b>FU 30 04</b> ID 121610	<b>FU 30 03</b> ID 121609 <b>FU 30 04</b> ID 121610	<b>FU 40 03</b> ID 121607 <b>FU 40 04</b> ID 121608	



Индивидуальные аксессуары  
См. детали на странице 128

FU ...  
Частотный преобразователь



FU ...  
Частотный преобразователь



МYSR.	<b>GS 03</b> ID 107633	<b>GS 03</b> ID 107633	<b>GS 03</b> ID 107633	<b>GS 03</b> ID 107633	
МYMRV.	<b>VM 500</b> ID 118094	<b>VM 560</b> ID 119496	<b>VM 630</b> ID 119497	<b>VM 710</b> ID 119498	
МYMRDS.	<b>SDS 500</b> ID 118834				
МYMRS.	<b>SG 500 02</b> ID 119191	<b>SG 560 02</b> ID 119412	<b>SG 630 02</b> ID 119413	<b>SG 710 02</b> ID 119414	

Сетевой выключатель



Быстроразъемный хомут  
1 Комплект = 2 шт.



Шумоглушитель в круглом корпусе  
Жесткий, 1 м



Защитная решетка  
Вход







